



ENVO

SÉRIE D + SÉRIE R KIT DE CONVERSION

MANUEL DE L'UTILISATEUR

+1 (604) 423-3381

ENVODRIVE.COM

TABLE DES MATIÈRES

1. INTRODUCTION	3		
1.1. Utilisation du manuel	3		
1.2. Service et assistance technique	3		
1.3. Illustrations	3		
2. SÉCURITÉ ET CONSEILS GÉNÉRAUX	4		
2.1. Légalité de la rue	4		
2.2. Règles de la route	5		
2.3. Avant votre premier tour	6		
2.4. Sécurité de la batterie et du chargeur	7		
2.5. Première charge	7		
2.6. Retrait et installation de la batterie	9		
2.7. Charger votre batterie dix	10		
2.8. Transport de batterie	11		
2.9. Élimination de la batterie	11		
2.10. Réglementations locales	11		
2.11. Conseils généraux de conduite	11		
2.12. Conditions de fonctionnement sûre	14		
3. DESCRIPTION DU PRODUIT	15		
3.1. Composants	15		
4. INSTRUCTIONS DE MONTAGE	16		
4.1. Exigences générales	16		
4.2. Déballage et déballage	16		
4.3. Moteur de moyeu arrière	17		
4.4. Installation de la batterie du tube diagonal	21		
4.5. Installation de la batterie en rack	23		
4.6. Capteurs d'affichage, d'accélérateur et de frein	26		
4.7. Installation du capteur d'assistance à la pédale	30		
4.8. Câblage	32		
4.9. Plan de câblage	34		
		4.10. Configuration du contrôleur et du sac de contrôleur	35
		4.11. Test des capteurs et du moteur	36
		5. FONCTIONNEMENT DE VOTRE PRODUIT	37
		5.1. Présentation des fonctions du contrôleur LCD	37
		5.2. Contenu d'affichage	38
		5.3. Programmation et utilisation du compteur LCD	38
		5.4. Commande d'accélérateur à main	40
		5.5. Freins	40
		5.6. Plage de fonctionnement	41
		5.7. Maximisez votre portée	41
		6. ENTRETIEN ET RÉPARATION	42
		6.1. Entretien des pièces	42
		6.2. En cas d'accident	43
		6.3. Dépannage rapide	45
		6.4. Tableau de dépannage	45
		7. TRANSPORT ET STOCKAGE	51
		7.1. Transport	51
		7.2. Espace de rangement	51
		8. CONDITIONS GÉNÉRALES ET GARANTIE	49
		8.1. Garantie	49
		8.2. Enregistrement de la garantie du produit	50
		9.4. Clause de non-responsabilité	50
		9.5. Exclusions	50
		9.6. Satisfaction garantie	50
		9.7. Service Clients	50
		9.8. Dépannage et technique	50
		10. CONTACTER	52

⚠️ WARNING

Lisez, comprenez et suivez toutes les instructions et précautions de sécurité dans ce manuel et sur toutes les étiquettes des produits. Le non-respect des consignes de sécurité peut entraîner des blessures graves ou la mort.

1. INTRODUCTION

BIENVENUE DANS LA FAMILLE ENVO

Merci d'avoir choisi un kit de conversion ENVO. En tant que leader dans la conception et la distribution de vélos électriques au Canada, nous sommes passionnés par le fait que nos clients utilisent davantage leurs vélos et conduisent moins leurs voitures. Nous nous efforçons de vous garantir une expérience de conduite sûre et agréable pour les années à venir. Chez ENVO, nous nous engageons à développer des systèmes de mobilité durables à zéro émission et travaillons dur pour maintenir la satisfaction de nos clients. Veuillez rester connecté et partager tout ce qui peut nous aider à améliorer nos produits et services.

1.1. UTILISATION DU MANUEL

Pour une utilisation et une installation sûres et agréables de tous les produits ENVO Drive Systems, veuillez lire attentivement et suivre les recommandations décrites dans ce manuel. Il est essentiel que vous compreniez clairement toutes les opérations générales des différentes parties de votre produit ENVO Drive Systems. Veuillez prêter une attention particulière à toute information marquée d'un symbole d'avertissement ou d'avertissement :

⚠️ WARNING

⚠️ CAUTION

1.2. SERVICE ET ASSISTANCE TECHNIQUE

Veuillez nous contacter pour tout problème technique que vous rencontrez, nous sommes là pour vous aider. Appelez-nous, visitez notre centre d'aide à l'adresse support.envodrive.com ou reportez-vous aux didacticiels vidéo sur notre site Web. Ce manuel n'est pas destiné à être un guide d'entretien détaillé.

1.3. ILLUSTRATIONS

Les illustrations de ce manuel peuvent ne pas être des représentations parfaites de votre kit de motoneige électrique ENVO, et certains des composants peuvent différer. Les modèles illustrés sont uniquement à des fins d'instruction.

2. SÉCURITÉ ET CONSEILS GÉNÉRAUX

2.1. LÉGALITÉ DE LA RUE

- Les vélos électriques ou les kits de conversion considérés comme légaux sur la route en vertu des règlements fédéraux sur les vélos électriques du Canada et des États-Unis sont considérés comme des vélos et non comme des véhicules motorisés et ne nécessitent pas de plaque d'immatriculation d'assurance ou de permis de conduire. Il est important de vérifier votre province/état, votre comté et les lois locales pour vous assurer que votre vélo électrique est conforme aux dispositions de la réglementation locale.
- Les paramètres généraux des vélos électriques ENVO sont conformes à la vitesse assistée maximale de 32 km/h (20 mph), à la puissance mécanique maximale de 500 W, équipés d'interrupteurs de coupure des freins et d'options pour contrôler la puissance d'assistance pendant la conduite. Ces dispositions suffisent à tous les règlements fédéraux et provinciaux canadiens. Les parcs et autres propriétés gérées en privé peuvent avoir des règles différentes. Les vélos électriques ENVO sont considérés comme des vélos électriques de classe II aux États-Unis
- Veuillez noter que le droit de la rue ne signifie pas que les cyclistes peuvent faire du vélo électrique ou du tricycle sur les pistes cyclables et les sentiers qui restreignent l'utilisation des vélos à assistance électrique
- Il peut y avoir des composants tels que la manette des gaz qui ont une définition légale différente selon la province/l'état dans lequel vous vous trouvez. Pour cette raison, nous avons fourni des paramètres de contrôleur qui peuvent s'adapter à une variété de spécifications
- En modifiant les paramètres d'un vélo électrique ou d'un kit de conversion, en améliorant la capacité d'un composant, tel que le contrôleur ou le moteur, le produit peut perdre sa légalité dans la rue même si les modifications sont effectuées par un professionnel. Si à tout moment ENVO Drive Systems est invité à mettre en œuvre des mises à niveau, nous vous informerons si les modifications dépassent les limites légales de la rue
- ENVO n'est pas responsable de la légalité de l'utilisation des produits dans divers endroits

CAUTION

Votre police d'assurance peut ne pas couvrir les accidents liés à l'utilisation d'un vélo électrique. Assurez-vous de communiquer avec votre compagnie d'assurance pour connaître votre couverture.

2.2. RÈGLES DE ROUTE

WARNING

Le non-respect des recommandations décrites dans cette section peut causer des dommages matériels, des blessures ou même la mort.

- Respectez toujours toutes les règles de circulation, les règlements, les panneaux et les signaux
- Portez toujours un casque de vélo qui respecte ou dépasse les normes de sécurité
- Roulez en file indienne sur le côté droit de la route
- Évitez les grilles de drainage, les bords de route mous, le gravier, le sable, les nids-de-poule et le pavage inégal
- Lorsque vous traversez la voie ferrée, faites très attention car vous risquez de perdre le contrôle
- Évitez les actions dangereuses lorsque vous conduisez le vélo électrique
- Ne transportez pas de charge utile qui modifie votre équilibre, gêne votre vision ou affecte votre audition
- Ayez toujours les deux mains sur le guidon
- Ne pas remorquer ou pousser le produit
- Remplacez immédiatement les pièces cassées
- Si un composant du vélo électrique ne fonctionne pas correctement, mettez immédiatement fin au trajet

2.3. AVANT VOTRE PREMIÈRE ROUTE

- Si vous avez une déficience ou un handicap tel qu'une déficience visuelle, une déficience auditive, une déficience physique, une déficience cognitive et/ou un trouble épileptique, consultez votre médecin avant de conduire un produit ENVO Drive Systems
- Avant de vous lancer dans votre première aventure en vélo électrique, prenez le temps de vous familiariser avec votre vélo électrique
- Assurez-vous que tout sur le vélo est sécurisé et serré, que la batterie est verrouillée et qu'il n'y a pas de jeu dans les vis ou les roulements
- Vérifiez si vous êtes capable de tourner le guidon pendant que la roue est maintenue en place

Figure 2.3.A

- Vérifiez si le guidon est fixé à la potence en essayant de tourner les barres vers l'avant et vers l'arrière **Figure 2.3.B**
- Roulez dans une zone calme au réglage PAS (Pedal Assist LCD) le plus bas, familiarisez-vous avec vos freins et vos réglages
- Assurez-vous de bien freiner (voir Freins, Section 5.5.). Le non-respect de cette consigne entraînera des performances de freinage inférieures à l'optimum et peut entraîner des grincements.

Figure 2.3.A



Figure 2.3.B



2.4. SÉCURITÉ DE LA BATTERIE ET DU CHARGEUR

- Veuillez garder la batterie à l'abri de la chaleur et de l'humidité excessives, ne pas vaporiser à haute pression l'eau, et ne pas stocker à l'extérieur dans des températures de congélation inférieures à 0°C
- Conservez toujours votre batterie dans une pièce bien ventilée, fraîche et sèche à température ambiante
- Tenir à l'écart des enfants et des animaux
- Si vous remarquez de la FUMÉE OU DES ÉTINCELLES pendant la charge, débranchez immédiatement la batterie
- Débranchez la batterie du chargeur une fois que le voyant du chargeur est vert. Et déconnectez le chargeur de la prise murale
- Chargez toujours complètement la batterie avant le stockage et continuez à vérifier et à charger tous les 2 mois. Ne pas le faire peut entraîner une perte de capacité de la batterie et peut même de façon permanente endommager les cellules de la batterie, ce qui annulera la garantie
- Débranchez toujours le chargeur lorsqu'il n'est pas utilisé
- Prenez soin des broches. Soyez toujours doux lorsque vous retirez la broche de charge. Utilisation brutale des broches peut causer des dommages irréversibles aux broches et à la batterie
- Utilisez toujours le chargeur fourni par ENVO pour la batterie ENVO
- Assurez-vous de toujours sceller le port USB lorsqu'il n'est pas utilisé
- Le port est uniquement conçu pour charger des composants électroniques basse tension. La sortie du port USB est de 5V, 1A
- Débranchez toujours le chargeur lorsqu'il n'est pas utilisé
- Pour minimiser les risques d'étincelles, branchez d'abord doucement le chargeur dans la batterie, puis branchez le chargeur dans le mur
- Le chargeur peut devenir chaud pendant la charge. Assurez-vous que l'environnement du chargeur est ouvert à la chaleur naturelle dissipation

WARNING

NE JAMAIS démonter la batterie, il existe un risque important de choc et d'endommagement de la batterie. Cela annulera également la garantie. NE PAS percer ou écraser la batterie, ni exposer aux vibrations et impacts du serveur.

WARNING

Ne pas percer ou écraser la batterie. N'exposez pas la batterie à de fortes vibrations ou à des chocs. Ne pas utiliser, charger et stocker correctement votre batterie comme indiqué annulera la garantie et pourrait entraîner une situation dangereuse.

CAUTION

N'utilisez pas le chargeur de batterie ENVO à d'autres fins que le chargement de votre vélo électrique. N'utilisez pas la batterie ENVO comme source d'alimentation pour d'autres appareils que votre vélo électrique ENVO. Si vous le faites, la garantie ne sera pas applicable et ENVO Drive Systems ne sera pas responsable des dommages causés au système ou des blessures aux personnes.

2.5. PREMIÈRE CHARGE

- Lorsque vous recevez votre batterie pour la première fois, elle aura environ 50 à 70 % de charge
- Après vos premiers trajets, chargez complètement votre batterie jusqu'à 12 heures, mais pas plus longtemps
- Cela peut vous obliger à laisser la batterie en charge même lorsque le voyant du chargeur est vert
- C'est pour s'assurer que chaque cellule est chargée à sa pleine capacité conduisant à un plus efficace et système de longue durée
- La pleine tension de la batterie 36 V est d'environ 42 V et peut être vérifiée sur l'écran LCD
- Les futurs temps de charge ne devraient être limités qu'à 5 à 6 heures

WARNING

Ne laissez pas tomber la batterie. Les batteries endommagées peuvent provoquer un incendie et exploser, ce qui peut entraîner des dommages matériels, des blessures ou même la mort.

2.6. RETRAIT ET INSTALLATION DE LA BATTERIE

Figure 2.6.A



RETRAIT DE LA BATTERIE

- Tournez la clé dans le sens antihoraire pour déverrouiller la batterie
- Le cadenas est situé sur le côté gauche du vélo **Figure 2.6.A**
- Tenez la batterie et poussez avec votre pouce tout en tirant avec vos doigts. La batterie devrait se détacher facilement **Figure 2.6.B**

Figure 2.6.B



INSTALLATION DE LA BATTERIE

- Pour réinstaller, tournez d'abord doucement la clé en position de verrouillage
- Alignez ensuite les broches à l'arrière de la batterie avec les fentes et assurez-vous que la batterie est alignée **Figure 2.6.C**
- Donnez une légère poussée vers l'arrière, puis appuyez fermement sur le devant de la batterie vers le bas. Si c'est fait correctement, vous devriez entendre un cliquet sur la batterie de verrouillage dans l'endroit
- Assurez-vous que la batterie est bien verrouillée avant d'utiliser le vélo électrique **Figure 2.6.D**

Figure 2.6.C



Figure 2.6.D



2.7. CHARGER VOTRE BATTERIE

- Lorsqu'il s'agit de charger la batterie, il existe deux options, vous pouvez soit charger la batterie pendant qu'il est sur le vélo, ou vous pouvez l'emporter avec vous et le charger chez vous ou au bureau
- Pour des raisons de sécurité, éteignez toujours votre batterie avant de la charger
- Votre vélo est livré avec un système de charge embarqué accessible par le cordon de fermeture à glissière sur la gauche côté du contrôleur, si vous choisissez de charger pendant que la batterie est encore sur le vélo
- Si vous choisissez de prendre la batterie avec vous pour charger, il y a un port de charge près du bas de la batterie. Situé sur le côté inférieur, il y a un cordon de fermeture à glissière. Chargez toujours dans une pièce bien ventilée et fraîche
- Ne pas laisser sans surveillance pendant de longues périodes
- Temps de charge : 5 à 6 heures ou jusqu'à ce que le voyant du chargeur devienne vert, pas plus de 9 heures

NOTE IMPORTANTE:

Au fur et à mesure que votre batterie vieillit, elle perdra progressivement de sa capacité. Avec des soins et un entretien appropriés, votre batterie lithium-ion conservera jusqu'à 70 % de sa capacité pendant environ 500 cycles de décharge/recharge complets. Au fur et à mesure que la capacité diminue, vous remarquerez une baisse progressive de la capacité de portée maximale. Lorsque l'autonomie tombe à un niveau inacceptable, contactez votre revendeur ENVO local pour acheter une nouvelle batterie.

CAUTION

Assurez-vous d'être doux à chaque fois que vous insérez ou retirez le câble de charge du port. Ne pas le faire peut entraîner des broches endommagées et de mauvaises connexions.

2.8. TRANSPORT DE BATTERIE

- Les batteries lithium-ion sont soumises à de nombreuses réglementations et sont souvent considérées comme des matières dangereuses ou dangereuses par les transporteurs. Assurez-vous de vérifier les lois applicables et de demander l'approbation du transporteur avant d'expédier une batterie lithium-ion ou de la transporter par avion

2.9. ÉLIMINATION DE LA BATTERIE

- Soyez un ami de l'environnement. Recyclez vos vieilles batteries dans un centre de recyclage de batteries local
- Les piles ne doivent jamais être jetées à la poubelle
- Contactez ENVO pour plus d'informations sur la façon de recycler vos batteries

WARNING

L'élimination incorrecte des batteries lithium-ion peut permettre à l'humidité et à l'oxygène de pénétrer dans la batterie. Cela peut entraîner l'oxydation des composants du lithium et provoquer une réaction thermique pouvant inclure un incendie ou une explosion. De plus, une surcharge, une surchauffe, un choc dû à une chute ou un écrasement peuvent entraîner une réaction thermique. Les batteries doivent toujours être recyclées. Ils ne doivent pas être jetés à la poubelle.

• 2.10. RÉGLEMENTATIONS LOCALES

Généralement, les règlements pour les vélos électriques partout en Amérique du Nord suivent les mêmes lignes directrices; Cependant, il peut y avoir des différences locales telles que l'endroit où vous pouvez rouler, l'âge minimum du conducteur ou l'équipement et l'enregistrement requis. Veuillez respecter les réglementations spécifiques à l'utilisation d'un vélo électrique dans votre commune. Il est de la responsabilité du cycliste de connaître les réglementations locales qui s'appliquent à un vélo électrique et de s'y conformer.

2.11. CONSEILS GÉNÉRAUX DE CONDUITE

⚠️ WARNING

Lisez, comprenez et suivez toutes les instructions et les précautions de sécurité de ce manuel. Les vélos électriques peuvent être dangereux à utiliser. L'utilisateur ou le consommateur assume tous les risques de blessures corporelles, de dommages ou de défaillance du vélo ou du système et de toutes les autres pertes ou dommages à lui-même et aux autres et à tout bien, résultant de ou résultant de l'utilisation du vélo.

Comme tous les composants mécaniques, votre vélo est soumis à une usure et à de fortes sollicitations. Différents matériaux et composants peuvent réagir de différentes manières à l'usure ou à la fatigue due au stress. Si la durée de vie d'un composant a été dépassée, il peut tomber en panne soudainement, ce qui peut causer des blessures au cycliste. Toute forme de fissure, de rayures ou de changement de coloration dans les zones fortement sollicitées indique que la durée de vie du composant a été atteinte et doit être remplacée.

⚠️ WARNING

L'assistance au pédalage est activée dès que vous faites tourner les pédales ou que vous stimulez l'accélérateur, assurez-vous d'être bien assis sur le vélo et d'avoir au moins un frein engagé avant d'engager le moteur. Le non-respect de cette consigne peut entraîner des blessures ou même la mort.

⚠️ WARNING

Les vélos électriques, comme tout autre véhicule, nécessitent un entretien régulier par des personnes enclins à la mécanique pour garantir la sécurité d'utilisation. Les vis et les écrous sont susceptibles de se desserrer en raison des vibrations de la route, en particulier dans les premiers kilomètres d'utilisation. Assurez-vous d'inspecter votre vélo souvent et de le faire entretenir régulièrement par un professionnel.

⚠️ WARNING

Le fait de ne pas porter de casque et d'autres équipements de sécurité recommandés lors de la conduite d'un vélo électrique peut entraîner des blessures graves ou la mort.

- Roulez toujours à une vitesse adaptée aux conditions. Une vitesse plus élevée signifie un risque plus élevé
- Assurez-vous que les freins et l'interrupteur d'arrêt du moteur fonctionnent avant chaque sortie
- Assurez-vous que rien n'est desserré (c.-à-d. boulons, batterie, roues, pédales et guidon) et que tout est sécurisé sur le vélo avant chaque sortie
- Gardez toujours les deux mains sur le guidon et les deux pieds sur les pédales
- N'utilisez pas si vous êtes somnolent, sous sédation ou sous l'influence de drogues et/ou d'alcool
- Si la vitesse du moteur diminue sensiblement lors de l'ascension d'une colline, aidez le moteur en pédalant
- Ne pédalez pas dans un virage car vous pourriez gagner trop de vitesse et perdre le contrôle
- Gardez toujours les freins couverts et soyez prêt à vous arrêter en cas d'urgence
- Appliquez les deux freins simultanément et en douceur
- Assurez-vous de bien comprendre qu'il est très difficile pour un véhicule de remarquer votre présence, TOUJOURS supposer que vous ne pouvez pas être vu et habillez-vous avec des couleurs vives, un équipement réfléchissant et utilisez Lumière étincelantes
- Les vélos électriques sont silencieux et se déplacent plus vite que les gens et la circulation ne s'y attendent. Assurez-vous que ceux qui vous entourent vous vous rendez compte que vous approchez en sonnant votre cloche et adressez-vous verbalement aux piétons lorsque en passant ou en roulant dans des zones où se trouvent la faune
- Le temps humide altère la traction, le freinage et la visibilité, à la fois pour le cycliste et pour les autres véhicules partager la route. Le risque d'accident est considérablement augmenté dans des conditions humides
- Les réflecteurs ne remplacent pas les lumières requises. Rouler à l'aube, au crépuscule, la nuit ou à d'autres les périodes de mauvaise visibilité sans systèmes d'éclairage adéquats pour les vélos et sans réflecteurs sont dangereux et peut entraîner des blessures graves
- Assurez-vous que vos roues sont VRAIES avant chaque sortie. Faites tourner chaque roue et vérifiez le jeu des freins et vacillement d'un côté à l'autre. Si une roue oscille même légèrement d'un côté à l'autre ou frotte ou heurte le plaquettes de frein, emmenez le vélo dans un magasin de vélo qualifié pour faire rectifier la roue
- Ne roulez jamais avec des écouteurs. Ils masquent les bruits de la circulation et les sirènes des véhicules d'urgence, détournent l'attention et vous empêchent de vous concentrer sur ce qui se passe autour de vous. Les fils des écouteurs peuvent s'emmêler dans les pièces mobiles du vélo, vous faisant perdre le contrôle

- Portez une tenue appropriée, y compris des vêtements clairs, des lunettes de protection et des chaussures solides. Ne portez jamais de robe ample ou robe longue lorsque vous roulez car elle peut se coincer dans les pièces mobiles du vélo
- Portez toujours un casque approuvé et assurez-vous qu'il s'ajuste conformément aux instructions du fabricant. Assurez-vous que votre casque respecte les dernières normes de certification et qu'il est adapté au type de faire du vélo et s'il y a des exigences particulières pour faire du vélo électrique
- À des températures inférieures à -10°C, la graisse du moteur peut être trop dure pour un accélérateur soudain, une vitesse élevée et des manèges à haute puissance. Faites tourner le moteur à basse vitesse et à faible puissance et réchauffez le vitesses avant de passer à pleine puissance
- Évitez de changer de vitesse très rapidement de la première à la dernière vitesse, ou vice versa. Si vous changez plusieurs vitesses trop rapidement, la chaîne peut se détacher du pignon avant
- Ne pédalez jamais en arrière pendant le changement de vitesse, cela pourrait bloquer la chaîne et causer de graves dommages
- Ne jamais changer de vitesse sous de lourdes charges, cela pourrait casser la chaîne. Vous devez appliquer juste assez force pour que la vitesse puisse changer

2.12. CONDITIONS DE FONCTIONNEMENT SÉCURISÉES

2.12.1. TRANSPORT DE CARGAISON

- Assurez-vous toujours que tout bagage ou siège enfant est solidement fixé au vélo et qu'il y a pas de câbles lâches. Porter une charge demande de s'y habituer. Entraînez-vous à manœuvrer et freinage sur une rue plate, sans danger et sans circulation avec et sans charge avant de sortir dans la route. Le transport d'un passager assis ou d'une charge lourde comporte des risques dont les premiers peuvent être diminution de la puissance de freinage et augmentation de la distance d'arrêt. La capacité de poids maximale est de 140 kg partagé entre le cycliste et la cargaison, pour plus de détails, consultez le fabricant du vélo instructions

2.12.2. UTILISATION DANGEREUSE

- N'utilisez pas ce vélo pour sauter par-dessus des trottoirs, rouler sur des sentiers de montagne techniques ou pour toute autre utilisation que pour les trajets quotidiens et les croisières d'une manière sûre et détendue
- Ne jamais dépasser 32 km/h sur ce vélo

3. DESCRIPTION DU PRODUIT

3.1. COMPOSANTS DU KIT DE CONVERSION ENVO

Figure 3.1.A



Pièces fournies dans votre boîte de kit de conversion ENVO :

1. Sac de contrôleur (contrôleur 20A)
2. Câble de rallonge moteur
3. Manette
4. Moteur de moyeu avant/arrière
5. Chargeur de batterie
6. Batterie

4. INSTRUCTIONS DE MONTAGE

4.1. EXIGENCES GÉNÉRALES

Les composants du kit de conversion ENVO doivent être installés de manière professionnelle, car ils nécessitent un réglage et un réglage fin après l'installation. Il est fortement recommandé de se faire aider par un mécanicien expérimenté. Trouvez un revendeur ENVO local ou prenez rendez-vous avec nous pour une séance d'installation. Si vous choisissez de le faire vous-même, veuillez vous référer à nos guides en ligne sur support.envodrive.com, pour vous assurer d'installer votre produit en toute sécurité.

Utilisez une surface douce pour la zone de travail, vous pouvez utiliser le thermocol fourni avec la boîte. Le vélo peut être placé sur un support de vélo ; cependant, le moteur est assez lourd et ce serait plus facile si le vélo est placé à l'envers en appui sur le guidon et la selle. Veuillez vous assurer qu'il est fermement placé.

REQUIRED TOOLS

- Jeu de clés Allen
- Tournevis Philips
- Clés de 10, 13 et 15 mm

CAUTION

Soyez prudent lorsque vous manipulez des pièces mobiles, car vous pourriez vous faire pincer. Ne portez pas de vêtements amples. Portez toujours des lunettes de sécurité et des

4.2. DÉBALLAGE ET DÉBALLAGE

- Ouvrez la boîte par le haut et coupez toutes les attaches zippées
- Soyez prudent lorsque vous retirez la roue, protégez tous les câbles et retirez soigneusement tous les composants

4.3. MOTEUR DE MOYEU ARRIÈRE

4.3.1. DEPOSE DE LA ROUE ARRIERE

- Mettez la chaîne dans le plus petit rapport avant d'essayer de retirer la roue. Vous pouvez également retirer la chaîne pour faciliter le retrait de la roue mais ce n'est pas nécessaire
- Si vous avez des freins de type V ou tout autre type de freins sur jante, vous aurez peut-être du mal à retirer la roue sans dégonfler votre pneu au préalable. Vous devrez peut-être également déconnecter les 2 plaquettes de frein l'une de l'autre, car elles peuvent empêcher le retrait du pneu (selon la taille du pneu)
- Utilisez une clé pour dévisser les boulons de chaque côté de la roue. Si vous avez un dégagement rapide alors tirez sur le levier pour déverrouiller la roue
- Retirer la roue du cadre
- Si vous avez des freins à disque, NE serrez PAS vos leviers de frein à tout moment lorsque vous retirez la roue, cela peut affecter le positionnement des pistons dans vos étriers
- Vous pouvez également retirer votre étrier de frein car cela peut faciliter l'installation future de la roue arrière du moteur
- Il est beaucoup plus facile de monter la roue du moteur avec l'étrier retiré. Le rotor de frein à disque s'installe sur le côté du moyeu du moteur comme un moyeu ordinaire. Vous devrez utiliser les vis existantes qui sont déjà installées sur le côté du moyeu. Desserrez-les, installez votre disque rotor puis serrez les boulons. Couple de serrage maximum de 5 Nm (40 lbs). Si vous avez trop serré ces boulons, vous risquez de dénuder le moyeu, ce qui n'est pas couvert par la garantie

4.3.2. RETRAIT DU PNEU À CHAMBRE À AIR ET DU ROTOR DE FREIN DE L'ANCIENNE JANTE

Remarque : Pour cette procédure, vous aurez besoin de 2 à 4 démonte-pneus en plastique

CAUTION

N'utilisez rien d'autre que des démonte-pneus en plastique pour le démontage des pneus, vous pourriez endommager vos jantes ou vous retrouver avec une chambre à air crevée.

- Pour commencer, pincez d'abord le pneu le plus possible loin de la jante et insérez le démonte-pneu sous le pneu
- Soulevez le levier sur la jante et fixez-le au rayon le plus proche avec l'extrémité crochue

- Insérez le deuxième levier à environ 10 cm du premier levier et répétez la procédure, mais cette fois, au lieu d'accrocher tout de suite, essayez de glisser autour de la jante en enlevant autant de pneu et sur la jante que possible, puis fixez le levier
- Répétez le glissement et le levage tout autour de la jante jusqu'à ce que tout le côté (talon) du pneu soit hors de la jante
- En commençant maintenant du côté opposé de la valve, retirez la chambre à air du pneu. Soulevez la valve du trou de valve et retirez le tube de la roue. Retirez le deuxième talon de la jante, en utilisant les deux mains fermement placées sur le pneu et poussez le pneu vers le bas avec le poids de votre corps et forcez le pneu hors de la jante
- Vérifiez que le tube n'est pas perforé en gonflant et en écoutant l'air qui s'échappe
- La nouvelle jante du moteur n'inclut pas le fond de jante sur la jante, vous pouvez utiliser un nouveau ruban ou vous pouvez retirer ceux de votre ancienne jante
- Retirez le disque de frein, dévissez chaque vis en étoile

4.3.3. INSTALLATION DU TUBE, DU PNEU ET DU DISQUE DE FREIN SUR UNE NOUVELLE JANTE

- La première étape consiste à installer le ruban de jante sur la nouvelle jante, assurez-vous qu'il est centré tout le long de la jante. Assurez-vous que le trou de la valve n'est pas couvert
- Ajouter un peu d'air dans le tube, juste assez pour qu'il ait une forme
- Placez un côté du talon du pneu sur la jante, l'utilisation de démonte-pneus facilitera la tâche
- Insérez la chambre à air dans le pneu et insérez la valve à travers la tige de valve
- À l'aide des démonte-pneus, placez l'autre côté du talon du pneu sur la jante en utilisant la même technique que précédemment
- Le dernier morceau de pneu restant peut parfois être très rigide, il suffit de faire le tour de la jante et de s'assurer que les deux talons sont centrés sur la jante. Cela devrait vous donner plus de marge de manœuvre pour placer la dernière partie du talon sur la jante

Figure 4.3.4.A



Figure 4.3.4.B



Figure 4.3.4.C



4.3.4. TRANSFERRING YOUR CASSETTE

- Pour retirer la cassette, vous devez d'abord desserrer la bague de verrouillage à l'aide du fouet à chaîne et de l'outil de verrouillage, **Figure 4.3.4.A** certaines cassettes peuvent nécessiter un outil plus spécifique
- Enroulez la chaîne autour de la chaîne du milieu et tenez fermement la cassette
- Maintenant, avec une clé de 19 mm **Figure 4.3.4.B** appliquez une certaine force et tournez la bague de verrouillage dans le sens inverse des aiguilles d'une montre
- Une fois desserré, retirez les outils et retirez la cassette de la roue. Gardez tout dans le même ordre
- Installer la cassette sur la nouvelle jante
- Serrez la bague de verrouillage à la main autant que vous le pouvez
- Serrez le boulon au couple recommandé par le fabricant et ne soyez pas tenté de trop serrer car cela peut endommager les filetages du corps de roue libre **Figure 4.3.4.C**

Figure 4.3.5.A

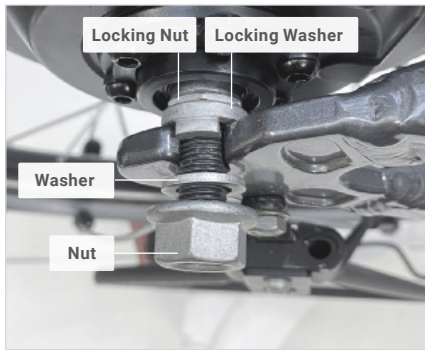

Figure 4.3.5.B



Figure 4.3.5.C



4.3.5. INSTALLATION DE LA JANTE MOTORISÉE SUR LE CADRE

- Tirez d'abord sur le dérailleur et guidez la cassette en position entre la chaîne (si vous avez retiré votre chaîne, réinstallez votre chaîne une fois la roue complètement installée)
- Alignez les essieux avec les pattes. Si vous avez des freins à disque et que vous n'avez pas retiré votre étrier, faites attention en insérant le disque dans l'étrier de frein. N'appliquez pas de pression si vous ne parvenez pas à l'insérer. Vérifiez si quelque chose n'est pas correctement aligné
- Utiliser l'écrou de blocage et l'aligner selon la cassette ou la roue libre, l'écrou de blocage doit être au même niveau que la cassette ou la roue libre lors du serrage **Figures 4.3.5A**
- Les deux extrémités de l'essieu doivent reposer sur les pattes de chaque côté
- L'ordre que vous devez utiliser pour installer le matériel sur les pattes est illustré aux **figures 4.3.5.B et 4.3.5.C**.
- Utilisez une clé de 18 mm pour serrer les écrous à 40 Nm, en tournant dans une rotation d'horloge des deux côtés
- Installez le capuchon de l'écrou et fixez le fil
- Gonflez le pneu à la pression de gonflage recommandée (écrite sur le flanc du pneu)
- Faites une dernière vérification de tout en vous assurant qu'aucun fil n'est coincé, que les roues ne sont pas desserrées, que les freins sont alignés et que les vitesses passent en douceur
- Félicitations, vous avez installé votre moteur ! Retournez votre vélo et faites-le faire un tour

⚠ CAUTION

L'essieu doit s'adapter parfaitement, sinon vous devez utiliser un bras de couple pour plus de sécurité, nous ne serons pas responsables si l'essieu sort du cadre à tout moment et dans toutes les conditions.

4.4. INSTALLATION DE LA BATTERIE

Il existe plusieurs options disponibles pour l'installation d'une batterie, elle peut être personnalisée pour s'adapter à n'importe quel cadre avec différentes techniques telles que le montage sur le tube diagonal ou placé sur le porte-bagages arrière ; cela doit être décidé avant d'acheter un kit. La batterie peut être de 36V ou 48V, le processus de montage est généralement cohérent sur tous les cadres de vélo ordinaires.

4.4.1. INSTALLATION DU SUPPORT DE BATTERIE DU TUBE DIAGONAL SUR LE CADRE

Figure 4.4.1.A



Figure 4.4.1.B



Figure 4.4.1.C



- Vous aurez deux options d'installation en fonction de la météo, vous avez acheté un kit de conversion 350W ou 500W
- Contrôleur 350 W livré pré-installé dans le support de montage de la batterie (contrôleur 17 A) Figure 4.4.1.B
- Contrôleur 500W qui doit être installé sous le siège dans un sac de contrôleur (contrôleur 20A) Figure 4.4.1.C

Figure 4.4.1.D



Figure 4.4.1.E



Figure 4.4.1.F



Figure 4.4.1.G



- Votre cadre de vélo doit avoir une option de montage de bouteille, la plupart des batteries ENVO peuvent être fixées là où un support de bouteille serait généralement fixé Figure 4.4.1.D, Figure 4.4.1.E
- Si vous ne trouvez aucune option de montage sur le cadre, achetez des écrous de serrage pour le support de batterie
- Si vous avez le support de bouteille, retirez les vis et mettez-les de côté
- Utilisez les vis en acier inoxydable fournies dans le boîtier de la batterie (NE PAS utiliser de vis en aluminium, elles pourraient se casser et causer des blessures ou même la mort)
- Fixez le support de batterie au cadre et vérifiez l'alignement, vous pouvez faire glisser le support vers le haut ou vers le bas, tout en fixant la batterie, vous devez vérifier visuellement si le support touche des pièces mobiles comme un plateau ou des engrenages Figure 4.4.1.F
- Une fois l'alignement confirmé, vous pouvez procéder au serrage des boulons, ne pas trop serrer car cela pourrait endommager les vis et elles se desserrent. Figure 4.4.1.G

Figure 4.4.2.A



4.4.2. FONCTIONNEMENT DU COMMUTATEUR DE BATTERIE

- Initialement, la batterie vous est envoyée en position d'arrêt
- Déverrouillez la batterie et retirez-la
- Trouvez l'interrupteur sur la batterie indiquant I ou O
- J'indique ON
- O indique OFF
- Appuyez sur l'interrupteur en position ON et remettez la batterie en place et verrouillez-la

4.5. INSTALLATION DE LA BATTERIE EN RACK

Figure 4.5.A

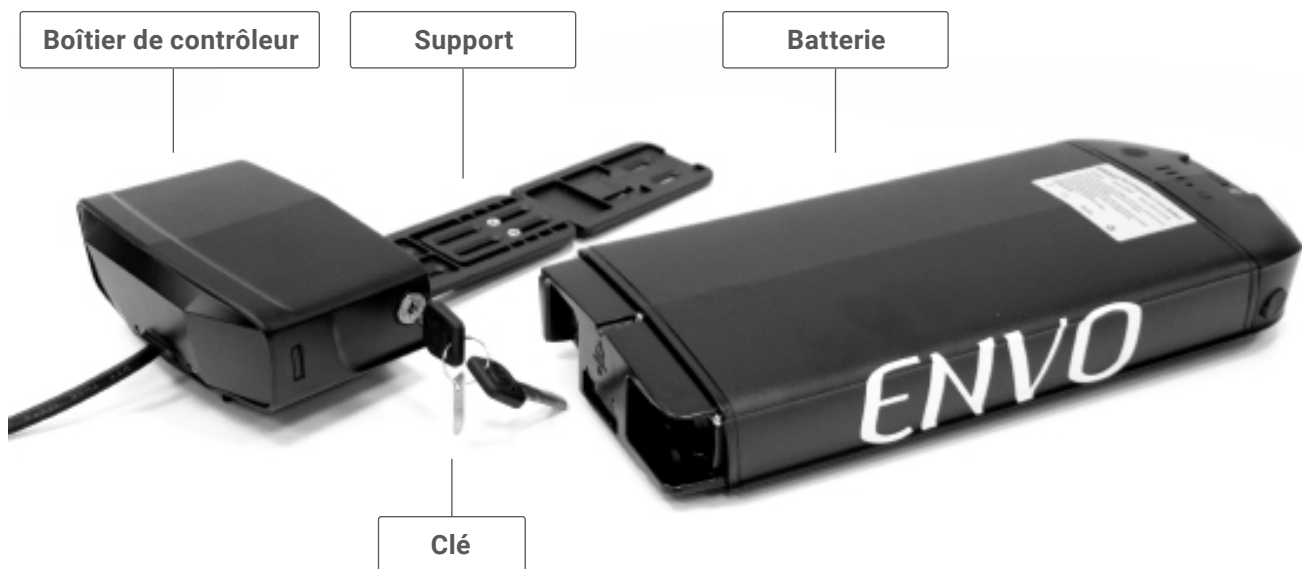

4.5.1. INSTALLATION DE LA BATTERIE SUR LE RACK

- Retirez le couvercle en plastique de la batterie et détachez le support de montage de la batterie. Gardez la batterie de côté pour la charger. Nous devons monter le support sur le support métallique
- Retirez la vis du boîtier du contrôleur pour le détacher du support. Retirez les vis dans l'ordre suivant :

Figure 4.5.1.A

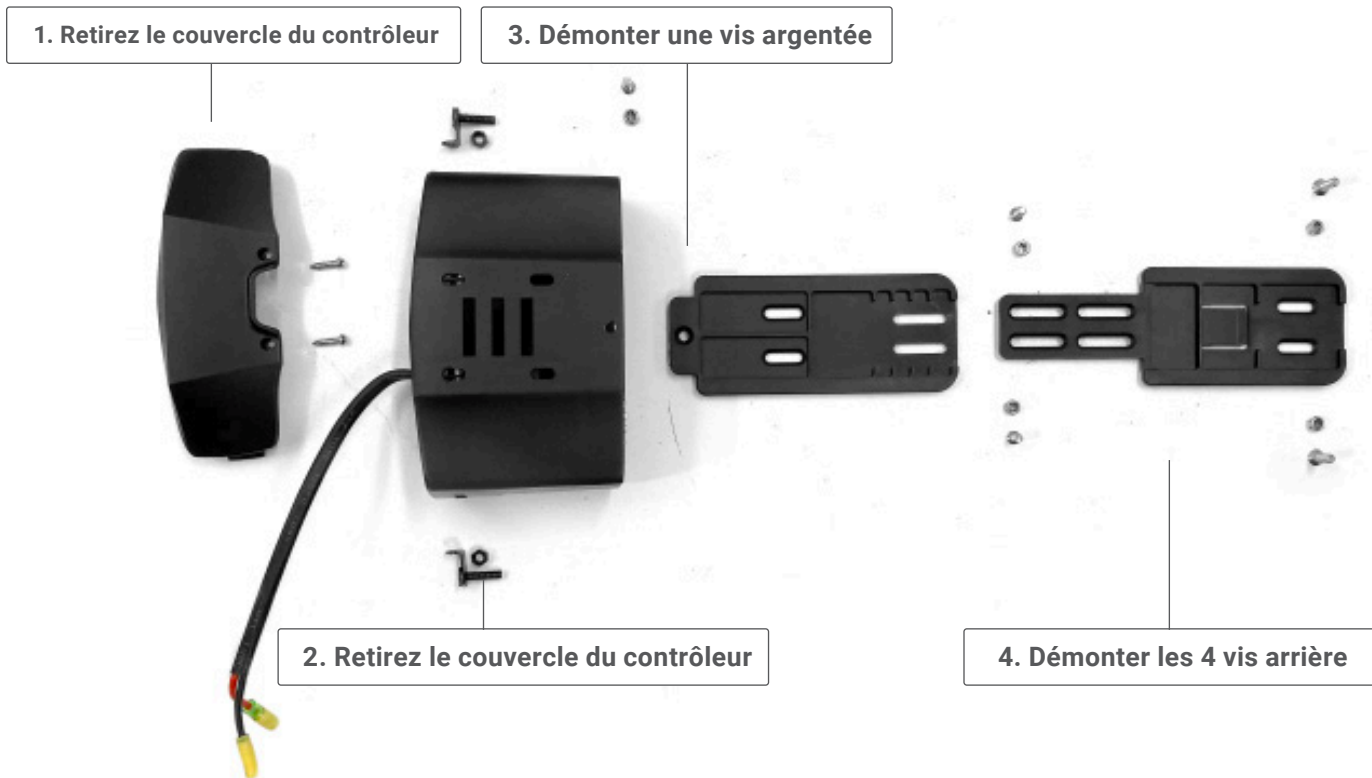

- Placez les vis de manière à ce qu'elles ne se mélangent pas. Vous pouvez trouver des vis supplémentaires dans le boîtier de la batterie
- Placez maintenant le boîtier du contrôleur sur le rack et fixez-le au rack. Vous devez utiliser les mêmes vis pour placer le boîtier du contrôleur, vous devez mettre deux vis noires et une vis argentée avec le support, le tout doit être monté sur le rack, vous devez l'aligner parfaitement et serrer les vis

Figure 4.5.2.A



Figure 4.5.2.B



Figure 4.5.2.C



Figure 4.5.2.D



4.5.2. INSTALLER LE RACK SUR LE CADRE DU VÉLO

- Installez les supports de crémaillère de chaque côté du moteur à l'aide d'une clé Allen **Figure 4.5.2.A**
- Faites glisser le rack vers le bas sur le support de rack des deux côtés en même temps **Figure 4.5.2.B**
- Vous devez laisser un peu d'espace entre le porte-bagages et le garde-boue (5 mm à 10 mm) **Figure 4.5.2.C**
- Vous trouverez plusieurs trous dans la barre de support verticale ; ceux-ci sont fournis pour resserrer le rack après avoir déterminé la hauteur appropriée. Il faut serrer l'écrou de l'intérieur
- Installez le rack sur le cadre. Fixez les supports de rack aux trous de montage fournis sur l'image de votre cadre, il devrait y en avoir un de chaque côté du cadre par les roues, et de chaque côté près du siège
- Assurez-vous que le rack est fermement fixé en place, si c'est le cas, vous pouvez maintenant glisser la batterie dans le rack **Figure 4.5.2.D**
- Vous devez vérifier le mécanisme de glissement de la batterie deux ou trois fois pour vérifier s'il y a un type de friction, essayez d'ajuster le support de la batterie et voyez s'il y a des boulons desserrés
- La clé est importante, gardez une clé de rechange dans un endroit sûr avant de sortir faire un tour. Ne gardez pas la clé attachée au porte-bagages, vous risquez de perdre la clé en roulant

Figure 4.5.3.A



4.5.3. FONCTIONNEMENT DU COMMUTATEUR DE BATTERIE

- Initialement, la batterie vous est envoyée en position d'arrêt
- Déverrouillez la batterie et retirez-la
- Trouvez l'interrupteur sur la batterie indiquant I ou O
- J'indique ON
- O indique OFF
- Appuyez sur l'interrupteur en position ON et remettez la batterie en place et verrouillez-la

4.6. AFFICHAGE, PAPILLON, CAPTEURS DE FREIN ÉLECTRONIQUE ET PHARE

Dans cette section, nous allons installer l'écran LCD pour l'interface utilisateur, l'accélérateur, les capteurs de frein électrique et le phare.

Figure 4.6.A



Figure 4.6.1.A



Figure 4.6.1.B

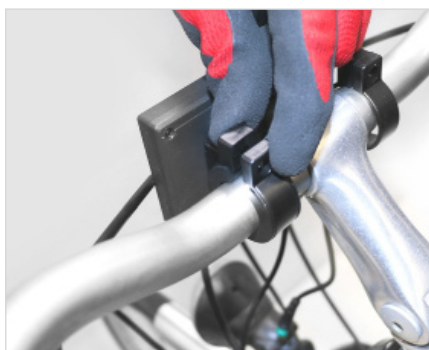

Figure 4.6.1.C



Figure 4.6.1.D



4.6.1. INSTALLATION DE L'ÉCRAN

- Vous pouvez trouver l'écran KT-LCD dans la boîte du contrôleur ; il a une boîte séparée avec tous les accessoires de montage et manuel
- Placez le tout sur une surface douce pour ne rien endommager ou rayer
- Installez l'écran LCD sur le support de montage à l'aide des deux vis fournies, soyez doux à force peut casser le support

Figure 4.6.1.A

- Il y a 4 pièces d'entretoises en caoutchouc incluses dans la boîte d'affichage LCD, utilisez-les à votre discrétion en fonction du diamètre du guidon de votre vélo
- Placez simplement les entretoises dans les pinces de montage **Figure 4.6.1.B** et **Figure 4.6.1.C**
- Montez maintenant le support de montage sur le guidon, vous devez d'abord dévisser les vis du support afin de pouvoir ouvrir les pinces et les placer en position
- Une fois dans la bonne position, revissez-les fermement mais pas avec une force excessive car vous pourriez casser les pinces. Assurez-vous que le rectangle vertical le plus haut se trouve dans le coin inférieur gauche, comme illustré à la **Figure 4.6.1.D**

4.6.2. INSTALLATION DE L'ÉCRAN CONTROL

- Il est maintenant temps d'installer la commande d'affichage, celle-ci peut être installée de chaque côté du guidon, selon ce qui est le plus confortable pour vous
- Dévissez et ouvrez simplement la pince
- Placez-le sur le guidon et vissez fermement la pince dans la position choisie
- Après avoir installé la commande au pouce, vous devez vérifier si vous êtes capable de lire les boutons facilement. Les boutons vous permettront de sélectionner le niveau d'assistance électrique et d'allumer et d'éteindre le système

Figure 4.6.4.A



4.6.3. POSE DU PAPILLON

- Retirer la poignée droite du guidon
- perdre les leviers de vitesses et les freins du côté droit
- Poussez le levier de vitesses et les freins à l'intérieur d'environ 20 mm et faites de la place pour l'accélérateur
- Faites glisser la manette des gaz sur le guidon
- Utilisez la rondelle d'accélérateur et fixez-la à l'accélérateur comme indiqué sur l'image
- Remonter la poignée grip (sans graissage)
- Réglez le levier de vitesses, le levier de frein et l'accélérateur. Faites des ajustements selon votre confort et serrez les boulons

4.6.4. INSTALLATION DU SUPPORT DE PAPILLON (EN OPTION)

Le support d'accélérateur est généralement utilisé lorsque le guidon est trop grand ou trop petit par rapport à une moyenne. Cet accessoire ne fait pas partie du package et son achat doit être effectué à l'avance **Figure 4.6.4.A**

Figure 4.6.5.A



Figure 4.6.5.B

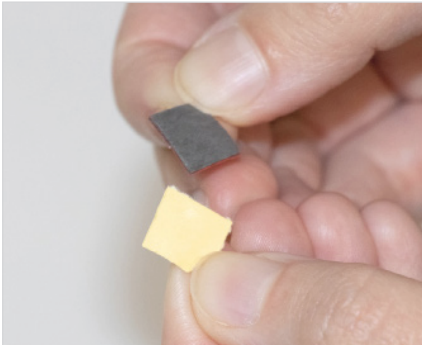

Figure 4.6.5.C

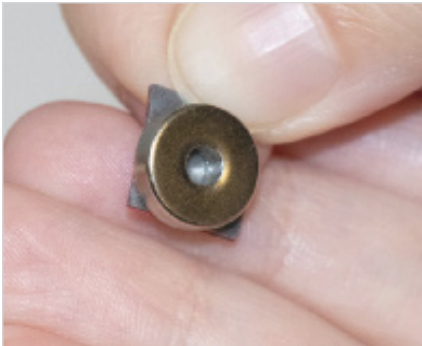

Figure 4.6.5.D



4.6.5. INSTALLATION DU CAPTEUR DE FREIN ÉLECTRIQUE

La fonction principale du capteur E-brake est de couper l'alimentation du moteur lorsque vous appliquez le frein. Ils peuvent également fonctionner en mode régénératif et peuvent également être activés avec des freins électriques. Si vos freins sont hydrauliques, vous devez faire quelques personnalisations pour pouvoir attacher les capteurs.

- Dans le boîtier du contrôleur, vous avez une paire de capteurs E-brakes, une paire d'aimants, un ruban adhésif double face 3M toutes saisons Figure 4.6.5.A
- Avant de continuer, assurez-vous que la zone du levier de frein est libre de tout lubrifiant, poussière ou eau
- Décollez le ruban 3M et collez-le à l'aimant Figure 4.6.5.B et Figure 4.6.5.C
- Fixez l'aimant au levier comme indiqué sur la figure 4.6.5.D
- Maintenant, après avoir appliqué l'aimant, vous devez fixer le capteur E-brake, pour ce faire, vous devez décoller le couvercle de colle rouge à l'arrière du capteur et le fixer directement sur le corps du levier comme indiqué sur la photo
- Il est extrêmement important que le capteur E-brake soit aligné avec l'aimant. S'il n'est pas aligné, les freins électriques resteront activés tout le temps et la puissance ne sera pas fournie au moteur
- Effectuer la même procédure sur l'autre levier de frein

Figure 4.7.A



Figure 4.7.B



Figure 4.7.C

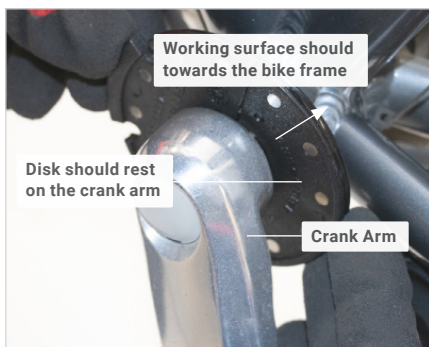

Figure 4.7.D



4.6.6. INSTALLATION DE PHARE

En ce qui concerne l'installation du phare, il existe deux versions différentes, il existe un phare avant uniquement et une version phare avant et phare arrière. Assurez-vous d'insérer les connecteurs avec soin et reportez-vous au schéma de câblage pour plus de précisions. Chiffre

4.7. . PAS D'INSTALLATION

- Le capteur d'assistance de pédale fonctionne en détectant lorsque le cycliste a commencé à faire tourner les pédales, une fois en place, le (PAS) active le moteur et fournit de la puissance. Peu importe la force appliquée ou le terrain, tout ce qui compte pour le capteur est de savoir si les pédales tournent ou non. Les systèmes de conversion ENVO fournissent 5 niveaux d'assistance PAS
- Avant l'installation, assurez-vous de cocher la case du contrôleur pour les éléments suivants. Vous devriez également avoir une estimation du diamètre du vilebrequin. En moyenne, le vilebrequin mesure environ 15 mm, mais sur votre vélo, il peut être plus grand que cela. **Figure 4.7.A**
- **4.7.1. CONFIGURATION DU DISQUE AIMANT**
- Détachez le disque magnétique en deux parties et reconnectez-les autour du vilebrequin **Figure 4.7.B**
- Si l'arbre est plus grand que le trou central, coupez les bandes à la bonne taille
- Soyez prudent lors de la coupe car vous ne voulez pas couper les bandes trop courtes
- Lors de la fixation du disque sur la manivelle, assurez-vous que la surface de travail (écrite sur le disque) fait face au cadre du vélo. PAS ne fonctionnera pas s'il est mal placé **Figure 4.7.C**
- Le disque doit reposer sur le bras de fissure, plus tard, vous devez le coller en place avec de l'époxy une fois que nous avons terminé la procédure de test
- Attachez l'anneau de disque au disque magnétique, cela maintiendra les pièces ensemble **Figure 4.7.D**

Figure 4.7.2.A



Figure 4.7.2.B



4.7.2. INSTALLATION DU CAPTEUR PAS À LE CADRE DE VÉLO

- Avant d'avancer, essuyez toute la poussière et la graisse autour du vilebrequin avec un chiffon humide et un peu d'alcool isopropylique. Laissez sécher la surface avant la prochaine étape
- Décollez le couvercle rouge à l'arrière du capteur et fixez-le au cadre Figure 4.7.2.A
- Lors de la fixation du capteur PAS, vous devez vous assurer que le capteur et les aimants sont parfaitement alignés Figure 4.7.2.B
- L'écart entre les aimants et le capteur ne doit pas être supérieur à 3 mm
- Fixez le capteur avec des attaches zippées

Figure 4.7.2.C

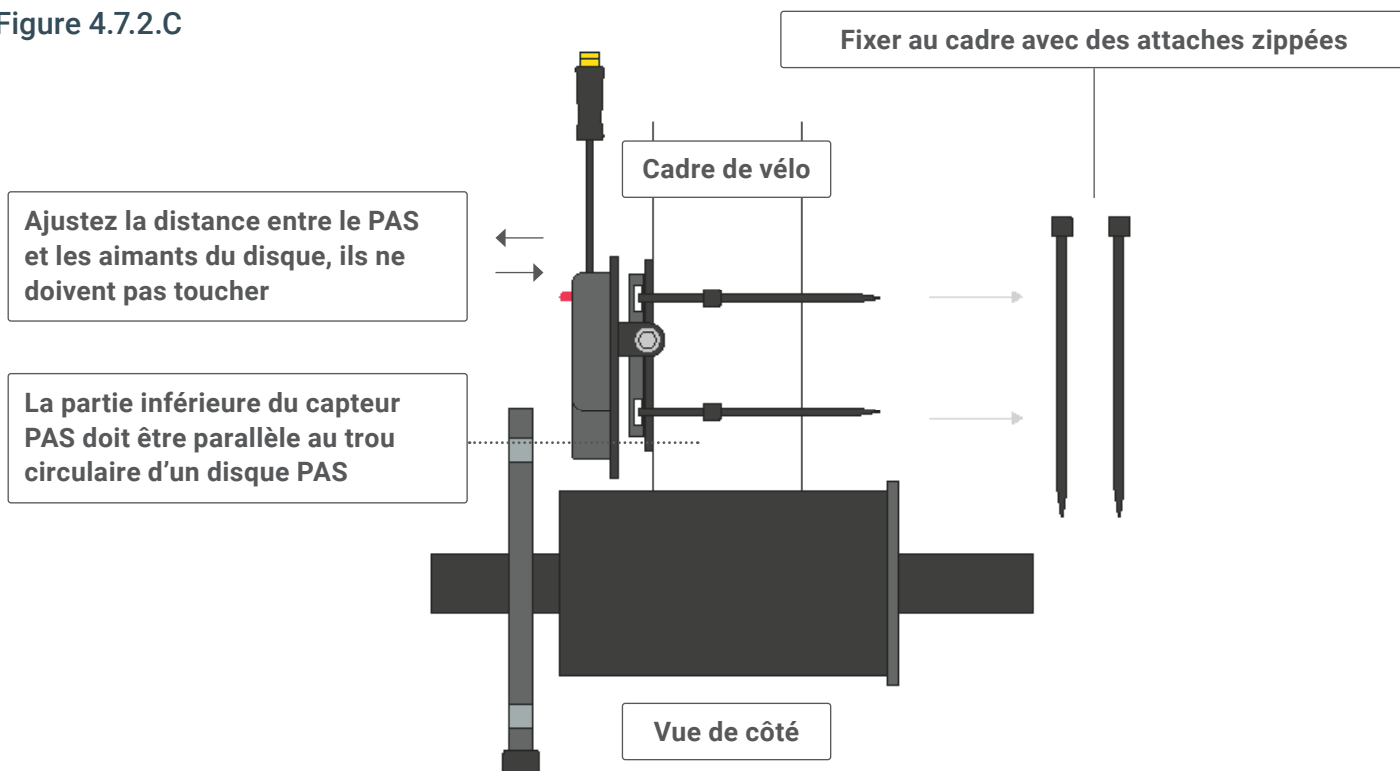

Figure 4.8.1.A

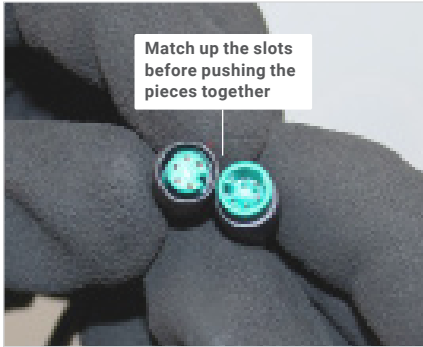

Figure 4.8.1.B

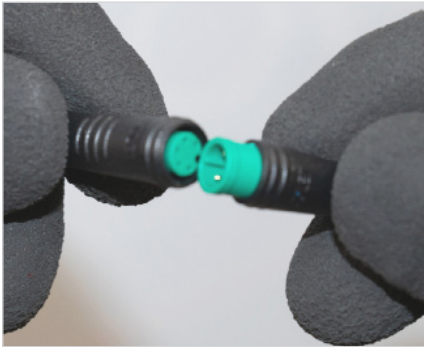

Figure 4.8.1.C



4.8. CABLAGE

Dans cette section, nous allons voir comment tout est connecté ensemble, n'oubliez pas de toujours être doux avec les connecteurs lors de la connexion ou de la déconnexion. Ne tirez jamais sur les câbles car cela les étirerait, tirez toujours sur les connecteurs. Ne forcez jamais rien car trop de force peut endommager les broches.

4.8.1. CABLAGE AFFICHAGE, PAPILLON, CAPTEUR DE FREIN ÉLECTRONIQUE ET PHARE

- Nous allons commencer par connecter les câbles de l'écran. Ils sont de couleur verte et sont des connecteurs julet à 5 broches
- Ces connecteurs sont étanches et universels
- Les connecteurs sont faciles à installer mais peuvent également être facilement endommagés s'ils ne sont pas utilisés correctement
- Faites attention à la façon dont les 5 broches et fentes sont positionnées et alignez-les les unes avec les autres **Figure 4.8.1.A**
- Pressez-les doucement l'un contre l'autre et ils devraient se connecter sans trop de force **Figure 4.8.1.B**
- Si vous sentez que vous appliquez beaucoup de force, **ARRÊTEZ** un instant et vérifiez l'alignement des broches. Assurez-vous que les flèches à l'extérieur des connecteurs correspondent correctement **Figure 4.8.1.C**
- Tous les autres connecteurs suivent la même procédure, assurez-vous simplement d'être très prudent pendant le processus de connexion car vous ne voulez pas endommager les broches du connecteur
- Le capteur de frein électronique et le phare se connecteront au connecteur de couleur rouge
- Le câble d'accélérateur sera connecté au connecteur de couleur jaune

Figure 4.8.2.A

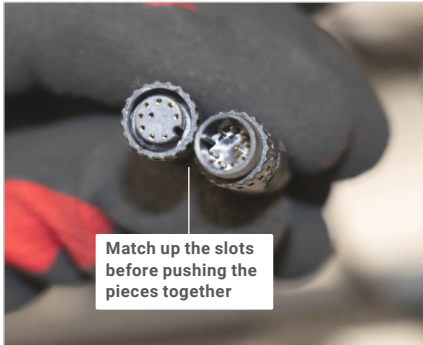

Figure 4.8.2.B



4.8.2. CABLAGE DU CÂBLE DE DONNÉES, DU CONTRÔLEUR, ET MOTEUR

Avec ces connexions, vous devez être très prudent car il y a plus de broches dans ce connecteur. Assurez-vous de les aligner parfaitement et faites attention aux flèches de guidage

- Connectez le câble de données au contrôleur avec le connecteur à 8 ou 9 broches **Figure 4.8.2.A**
- NE PAS utiliser une force excessive
- Le câble moteur est livré avec une rallonge, assurez-vous de l'attacher parfaitement
- Faites très attention aux flèches et poussez doucement les connecteurs ensemble **Figure 4.8.2.B**
- Vous devez effectuer la même procédure pour connecter le câble du contrôleur au moteur
- Prenez soin de ne pas tordre le câble ou de faire des virages serrés, le câble doit aller droit
- NE PAS boucler le câble car cela provoquerait une surchauffe du moteur

4.9. PLAN DE CÂBLAGE

Figure 4.9.A

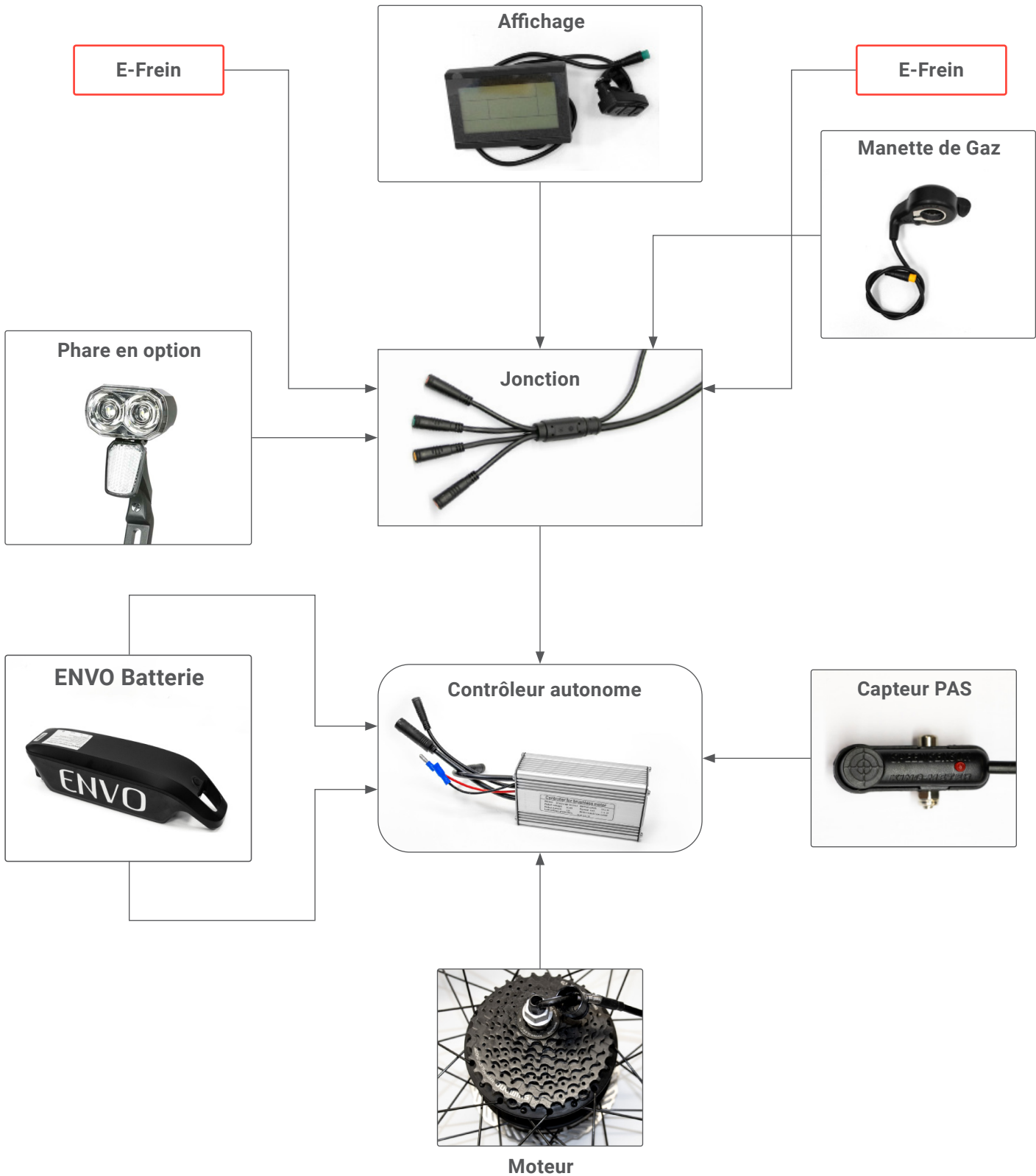

Figure 4.10.A



Figure 4.10.B



Figure 4.10.C



4.10. CONTRLEUR & CONTRLEUR CONFIGURATION DU SAC

- Tous les composants électriques d'un vélo électrique sont commandés via un contrôleur. Pour la configuration 36V et 18A, le contrôleur sera enfermé dans le support de batterie, mais dans le cas d'un contrôleur 20A ou plus grand, vous aurez besoin d'un sac de contrôleur à joindre. Nous avons fourni un sac de contrôleur capable de transporter des contrôleurs 36V 20A et 48V 25A. Ce sac peut être facilement monté sous votre siège
- Ouvrez le sac du contrôleur et vous trouverez tous les éléments nécessaires comme indiqué dans l'image
- Faire une fente au fond du sac pour le passage des câbles
- Faites passer tous les câbles par la fente dans le sac, n'appliquez aucune pression sur les fils, ne les pliez pas, maintenez-les bien alignés
- Assurez-vous d'avoir tous les câbles ; Câble moteur, données, PAS et batterie
- Fixez les câbles de la batterie au contrôleur
- Les broches sont codées par couleur, n'oubliez pas d'être doux lors de la connexion et d'aligner les broches et les flèches

4.11. TEST DES CAPTEURS ET DU MOTEUR

Lorsque tous les fils sont connectés, qui sont le phare, les freins électriques, le PAS, la batterie, le moteur, l'affichage et l'accélérateur. Il est important de procéder à des tests de base du vélo en s'assurant que tous les capteurs fonctionnent correctement.

1. Allumez la batterie et fixez-la au support
2. Allumez l'écran en maintenant le bouton d'alimentation enfoncé pendant 2 secondes
3. Appliquez les freins gauche/droit et l'état des freins sera mis à jour sur l'écran, cela garantit que les freins électriques fonctionnent bien
4. Appuyez plusieurs fois sur le bouton bas jusqu'à ce que le niveau d'assistance soit à 0. Appliquez les gaz et il devrait y avoir une indication dans le coin inférieur droit (lignes tournantes)
5. Appuyez sur le bouton haut pour régler le niveau d'assistance à 1 et soulevez la roue du moteur (en vous assurant qu'elle ne touche pas le sol) et donnez un léger coup sur l'accélérateur. Le moteur devrait tourner, ce qui confirme que la connexion du moteur est correcte. Si l'information d'erreur 3 s'affiche, les câbles du moteur ne sont pas correctement connectés
6. Tournez également la pédale pour vérifier le capteur PAS, plus le niveau d'assistance est élevé, plus la puissance disponible sur le moteur sera élevée. Il y a une petite led sur le capteur PAS qui indique la détection des aimants par le capteur. Il doit clignoter lors de la rotation de la pédale
7. Si vous maintenez enfoncé le bouton haut de l'écran pendant 3 secondes, le phare en option devrait s'allumer.

Une fois que tous les capteurs fonctionnent bien, vous pouvez alors procéder à la bonne fixation des câbles au cadre.

5. FONCTIONNEMENT DE VOTRE PRODUIT

5.1. APERÇU DES FONCTIONS DU CONTRLEUR LCD

Le compteur LCD de votre kit de conversion ENVO surveille l'assistance au pédalage, la vitesse, le compteur kilométrique, la distance parcourue, le temps de conduite et le niveau d'énergie de la batterie. Pour allumer le lecteur, assurez-vous que la pile ENVO est complètement insérée dans le et que l'interrupteur marche/arrêt est sur ON.

- Avec l'affichage allumé, vous êtes prêt à rouler en mode d'accélérateur ou d'assistance à la pédale. L'accélérateur sera actif et alimentera le moteur si le niveau d'assistance est de 1 ou plus. Le mode d'assistance à la pédale est également opérationnel
- Le capteur d'assistance de pédale, installé sur le boîtier de pédalier, détecte électroniquement la rotation de la manivelle de la pédale
- À l'aide des flèches HAUT et BAS, vous pouvez régler l'assistance au pédalage de 0 à 5 modes de vitesse. 1 étant le plus bas et 5 étant le plus élevé
- Avec un mode d'assistance au pédalage différent de zéro, le moteur s'allumera désormais lorsque vous commencerez à pédaler et vous n'aurez pas besoin d'utiliser l'accélérateur. Vous avez cependant la possibilité d'augmenter votre vitesse avec l'application de l'accélérateur tout en utilisant le mode d'assistance à la pédale. Les pleins gaz seront comparables à l'utilisation du système au niveau 5 d'assistance ; par conséquent, la manette des gaz n'aura aucun effet notable sur le niveau 5.
- Veuillez noter qu'il faut environ un quart de rotation de la pédale avant que l'assistance à la pédale ne se déclenche et allume le moteur
- Pour allumer et éteindre les lumières de la tête et de l'écran LCD, appuyez simplement sur la flèche HAUT de l'écran LCD et maintenez-la enfoncée pendant environ deux secondes jusqu'à ce que l'écran s'allume.

CAUTION

L'accélération fournie par le moteur électrique peut être très inconfortable au début. Il est préférable de commencer en mode PAS 1 et de passer aux modes les plus rapides à mesure que vous vous sentez plus à l'aise avec l'accélération. Si vous commencez dans les modes supérieurs 3, 4 ou 5, le coup de pied moteur peut provoquer la panique. En mode 0, l'assistance au pédalage et l'accélérateur ne sont PAS actifs.

5.2. DISPLAY CONTENT

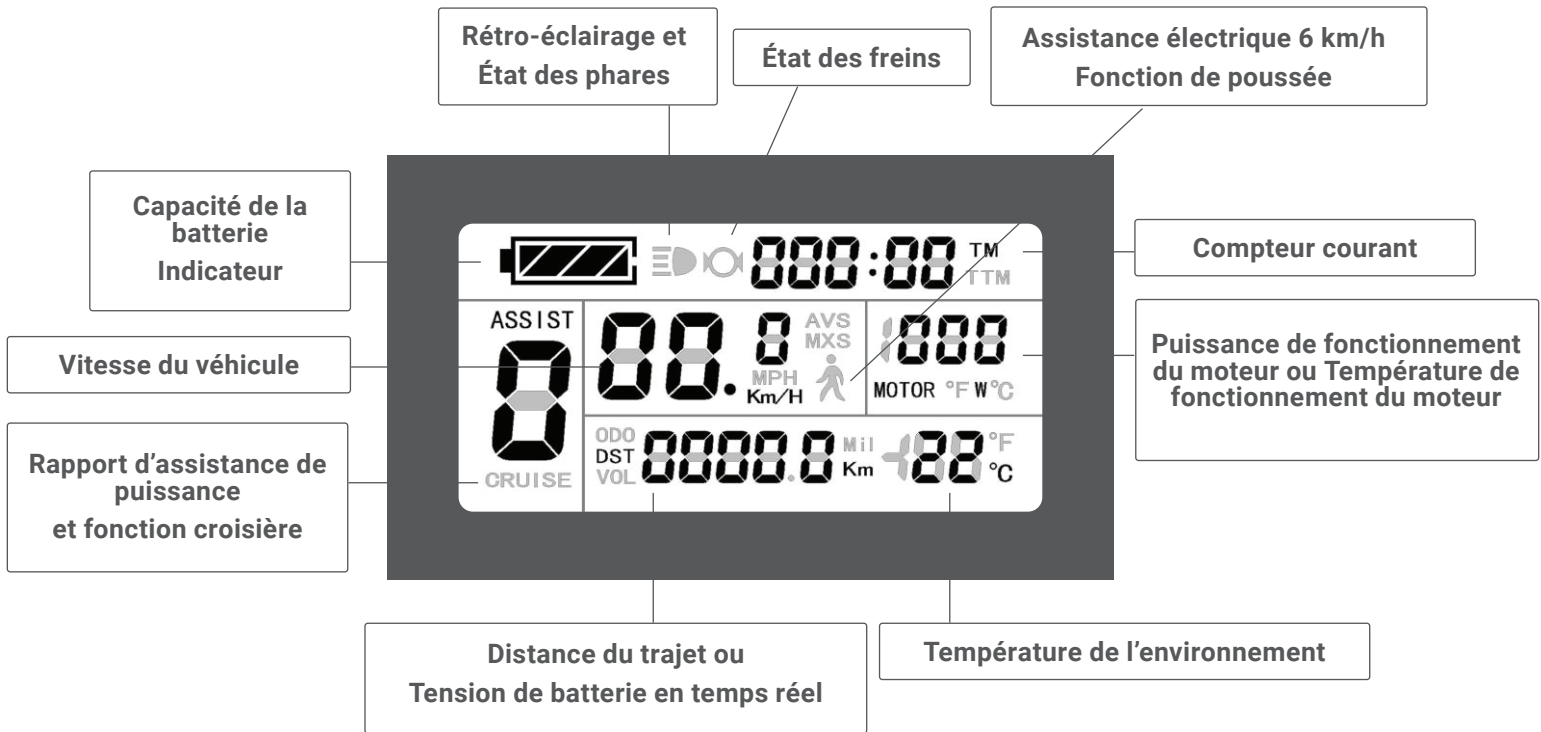

5.3. PROGRAMMATION ET UTILISATION DU COMPTEUR LCD

- L'écran LCD de votre vélo électrique peut être programmé pour modifier diverses fonctions
- Vous n'avez besoin de modifier aucun de ces paramètres. Veuillez ne pas le faire si cela n'est pas nécessaire. Des paramètres incorrects peuvent empêcher le système de fonctionner ou la perte de certaines fonctionnalités
- Si un vélo est endommagé en raison de mauvais réglages de paramètres, la garantie sera nulle et non avenue

5.3.1.P VALEURS PAR DEFAUT DES PARAMETRES

NOMBRE	LE NOM DU PARAMÈTRE	VALEUR PAR DÉFAUT
P1	Mode de réglage des paramètres des caractéristiques du moteur	87
P3	Mode de contrôle de l'assistance électrique	1
P4	Mode de démarrage du guidon	0
P5	Mode de surveillance de l'alimentation	12

5.3.2. C VALEURS PAR DEFAUT DES PARAMETRES

NOMBRE	LE NOM DU PARAMÈTRE	VALEUR PAR DÉFAUT
C1	Capteur d'assistance électrique et mode de sélection des paramètres	7
C2	Mode de codage de la classification des phases du moteur	0
C3	Mode d'initialisation de l'engrenage du rapport d'assistance électrique	2
C4	Mode de réglage de la fonction du guidon	0
C5	Mode de réglage du courant maximum du contrôleur	0
C6	Mode de réglage de la luminosité du rétroéclairage	2
C7	Mode de réglage de la fonction de croisière	0
C8	Mode d'affichage de la température de fonctionnement du moteur	1
C9	Mode de réglage du mot de passe de démarrage	0
C10	Restaurer les paramètres par défaut	n
C11	Paramètres d'attribut de compteur	0
C12	Paramètres de tension minimale du contrôleur	4
C13	Pauses abs et réglages de contrôle anti-charge	4
C14	Paramètres de réglage de l'assistance électrique	3

CAUTION

Assurez-vous de ranger votre vélo électrique dans un environnement sûr et fermé, hors de portée des enfants, l'écran contient une petite batterie à l'intérieur qui doit être complètement chargée. Si par accident quelqu'un applique les gaz, le moteur peut être activé. ENVO Drive Systems ne sera pas responsable des conséquences.

5.4. COMMANDE D'ACCÉLÉRATEUR À MAIN

- Le kit de conversion ENVO est équipé d'un accélérateur au pouce, situé sur le côté droit du guidon
- Comme sur une moto, un accélérateur de vélo est conçu pour permettre à l'utilisateur d'appliquer à volonté 0-100% de la puissance du moteur. L'accélérateur peut agir indépendamment ou en tandem avec ou sans système d'assistance à la pédale
- Lorsque le mode d'assistance à la pédale est réglé sur 1 ou plus, l'accélérateur accélère le vélo vers l'avant. Vous pouvez contrôler la manette des gaz en appuyant sur la fixation du pouce de la manette des gaz. Plus l'interrupteur d'accélérateur est éloigné de sa position de repos, plus le moteur fournit de la puissance pour accélérer le vélo électrique.
- Lorsque vous voulez ralentir, il vous suffit de relâcher l'accélérateur et de le laisser revenir à sa position de repos et d'appliquer simultanément les freins. Le kit de conversion est également livré avec une fonction Throttle Override, qui permet à l'accélérateur de fonctionner dans les modes d'assistance à la pédale

5.5. FREINS

- Le kit de conversion ENVO est équipé de micro-interrupteurs qui coupent la puissance du moteur lorsque les leviers de frein sont pressés. Vous devez vérifier le fonctionnement de votre sectionneur de frein avant chaque sortie. En roulant lentement dans un environnement contrôlé (comme votre allée), engagez le moteur puis serrez chaque frein séparément. Le moteur doit perdre de la puissance immédiatement et rester éteint tant qu'un levier de frein est enfoncé
- Un signe de frein circulaire apparaîtra à l'écran chaque fois que vous freinez
- Appliquez toujours les deux freins simultanément. Le fait d'appliquer uniquement le frein avant pour ralentir ou s'arrêter à grande vitesse peut entraîner l'éjection du cycliste de la selle et continuer à avancer sur le guidon. Il est préférable d'appliquer une pression uniforme sur les deux leviers de frein lors du ralentissement ou de l'arrêt

CAUTION

Vérifiez toujours l'interrupteur du câble avant de partir car il peut mal fonctionner ou se déconnecter/se desserrer. Tirez toujours sur les deux freins en cas d'urgence ou lorsque vous avez besoin de désengager le moteur.

5.6. PLAGES DE FONCTIONNEMENT

Votre kit de conversion ENVO a une autonomie attendue de 40 km avec un poids moyen du cycliste, une assistance au pédalage et une utilisation de l'accélérateur moyennes, un terrain plat et des vents légers et une autonomie maximale de 80 km avec une utilisation légère du moteur.

L'autonomie de votre vélo électrique peut varier considérablement et dépend fortement de ces facteurs :

- Âge de la batterie
- Poids du pilote et des bagages
- État de la route (gravier ou lisse)
- État des pneus et PSI
- Vitesse et direction du vent
- Utilisation du vélo (une forte accélération et des vitesses élevées épuiseront la batterie plus rapidement) et sélection de vitesse

5.7. MAXIMISEZ VOTRE GAMME

- Chargez complètement votre batterie avant chaque sortie
- Roulez en mode Pédale d'assistance autant que vous vous sentez à l'aise. Plus vous assistez le moteur, plus il vous assistera longtemps
- Entretenez votre vélo périodiquement, en vous assurant que les roulements fonctionnent bien et que les freins ne frottent pas les rotors ou les jantes
- Minimisez le poids que vous portez
- Lubrifiez la chaîne tous les quelques tours, d'autant plus si vous roulez sous la pluie
- Nettoyez la transmission aussi souvent que vous le pouvez et nettoyez-la au moins soigneusement une fois par mois

6. ENTRETIEN ET RÉPARATION

6.1. ENTRETIEN DES PIÈCES

- Les vélos électriques comme les vélos normaux nécessitent un entretien régulier. La transmission doit être nettoyée et lubrifiée, les plaquettes de frein doivent être changées périodiquement et les leviers doivent être purgés si l'hydraulique ou les câbles sont changés
- Dans ce manuel, nous fournissons des directives de base importantes sur la façon d'entretenir et d'inspecter votre vélo. Nous ne pouvons pas vous apprendre tout ce que vous devez savoir pour inspecter et entretenir correctement votre vélo. C'est pourquoi nous vous invitons à plusieurs reprises à apporter votre vélo à votre mécanicien de vélo pour des soins et une attention professionnels.
- Assurez-vous que les pneus sont correctement gonflés, vérifiez-les à l'aide d'un manomètre pour pneus
- Votre vélo doit être nettoyé périodiquement et les pneus doivent être changés lorsque la bande de roulement est inférieure à la profondeur de bande de roulement recommandée par le fabricant
- Il est très important que vous compreniez le type de méthode de fixation des roues sur votre vélo, que vous sachiez comment fixer correctement les roues, que vous sachiez comment appliquer la force de serrage correcte qui sécurise la roue en toute sécurité. Demandez à un mécanicien de vélo de vous expliquer comment retirer et installer correctement les roues et demandez-lui de vous donner toutes les instructions disponibles du fabricant.
- Les vélos ENVO ont deux façons de fixer les roues - les roues avant sont fixées à l'aide de l'axe creux traversé par un arbre («brochette») qui comporte un écrou de tension réglable à une extrémité et une came excentrée de l'autre. La roue arrière utilise un écrou hexagonal et des boulons à clé hexagonale, qui sont vissés sur l'axe du moyeu
- Nous vous recommandons fortement d'emporter une chambre à air de rechange lorsque vous conduisez votre vélo. Ayez le numéro d'un mécanicien mobile autorisé à portée de main lorsque vous roulez
- Ne jamais gonfler un pneu au-delà de la pression maximale indiquée sur le flanc du pneu. Le dépassement de la pression recommandée peut faire sauter le pneu de la jante, ce qui pourrait endommager le vélo et causer des blessures graves ou mortelles au cycliste et des blessures aux passants.
- Nous vous recommandons de vérifier fréquemment la béquille et de serrer le boulon car la forte contrainte exercée par le ressort peut provoquer le desserrage du boulon avec le temps.

6.2. EN CAS D'ACCIDENT

WARNING

Si vous avez un accident, si vous faites tomber votre vélo électrique ou si votre vélo électrique se renverse, il est dangereux de conduire votre vélo électrique tant que vous n'avez pas suivi les instructions incluses dans cette section. Le non-respect de ces instructions pourrait entraîner une défaillance du fonctionnement des composants ou du vélo, ce qui pourrait entraîner des blessures graves ou la mort.

1. Retirez la batterie avant d'effectuer tout service, inspection ou entretien supplémentaire sur votre vélo électrique. Si vous ne retirez pas la batterie, le vélo peut s'allumer de manière inattendue, causant des dommages ou des blessures graves.
2. Lisez, comprenez et respectez le manuel d'utilisation du système d'entraînement. Ne démontez pas ou n'essayez pas de réparer les composants à moins que vous n'ayez été informé de la manière de le faire, explicitement par écrit, par ENVO Drive Systems
3. Vérifiez si les roues sont toujours solidement fixées dans les pattes et si les jantes sont toujours centrées par rapport au cadre ou à la fourche. Faites tourner les roues et observez les écarts entre le cadre et le pneu et entre les plaquettes de frein et les côtés de la jante
4. Si la largeur de l'espace a considérablement changé et que vous n'avez aucun moyen de redresser la roue à votre emplacement, vous devrez desserrer les plaquettes de frein sur jante sans les toucher. Veuillez noter que dans ce cas, les freins peuvent ne pas agir aussi puissamment que vous en avez l'habitude.
5. Vérifiez le guidon et les potences pour confirmer qu'ils ne sont ni courbés ni cassés, et qu'ils sont de niveau et droits. Assurez-vous que la potence est fermement fixée sur la fourche en essayant de tourner le guidon par rapport à la roue avant. Appuyez brièvement sur les leviers de frein pour vous assurer que le guidon est bien fixé dans la potence
6. Réalignez les composants si nécessaire et serrez soigneusement les boulons pour assurer un serrage fiable des composants. Les valeurs de couple maximum sont imprimées directement sur les composants et/ou spécifiées dans le mode d'emploi joint. Si ni l'un ni l'autre n'est disponible, contactez le support ENVO pour obtenir de l'aide
7. Vérifiez si la chaîne tourne toujours sur les plateaux et les pignons. Si votre vélo est tombé du côté de la chaîne, vérifiez que les engrenages fonctionnent correctement. Demandez à quelqu'un de soulever le vélo par la selle et de passer soigneusement toutes les vitesses. Assurez-vous que le dérailleur arrière ne s'approche pas trop des rayons lorsque la chaîne monte sur les plus gros pignons

8. Si le dérailleur arrière ou la patte/patte de dérailleur est plié, le dérailleur arrière peut entrer en collision avec les rayons. Cela peut endommager le dérailleur arrière, la roue arrière et/ou le cadre. Vérifiez le fonctionnement du dérailleur avant. Un dérailleur avant déplacé peut faire tomber la chaîne, ce qui interrompra soudainement la conduite du vélo, entraînant potentiellement un accident, des blessures ou la mort
9. Confirmez que la selle n'est pas désalignée, en utilisant le tube supérieur ou la coque du boîtier de pédalier comme référence
10. Laissez votre vélo rebondir sur le sol depuis une faible hauteur. S'il y a du bruit, voyez d'où il vient. Vérifier les roulements, les boulons et le bon positionnement de la batterie et des connecteurs, si nécessaire
11. Vérifiez l'affichage. Toutes les valeurs sont-elles affichées comme d'habitude ? N'utilisez pas votre vélo si l'écran affiche un message d'erreur ou un avertissement. Si nécessaire, éteignez le système et attendez au moins 10 secondes avant de le rallumer et de le vérifier à nouveau

WARNING

Ne partez pas sur votre vélo avec assistance à la conduite si l'élément de commande affiche un avertissement. Cela pourrait entraîner des blessures graves ou la mort.

12. Examinez bien l'ensemble du vélo pour détecter toute déformation, changement de couleur, fissure. Revenez très prudemment ou ramenez votre vélo à un mécanicien professionnel et demandez au mécanicien de vérifier le vélo et d'aider à résoudre tout problème
13. Si vous avez eu un accident et que vous ne savez pas si votre vélo fonctionnera correctement, laissez votre vélo plutôt que de risquer de rouler et de vous mettre en danger et de mettre les autres
14. Si vous conduisez votre vélo, n'accélérez pas et ne freinez pas fort tant que le vélo n'a pas été vérifié par un mécanicien vélo.
15. Les composants déformés, en particulier ceux en aluminium, peuvent se briser sans avertissement préalable. Si cela se produit, ils peuvent ne pas être réparés, c'est-à-dire redressés, car le risque imminent de casse subsistera. C'est notamment le cas pour la fourche, le guidon, la potence, les manivelles, les tiges de selle et les pédales. En cas de doute, vous devez remplacer ces composants
16. Vous ne devez à aucun moment apporter de modifications aux systèmes électriques de vos vélos électriques, à moins qu'elles ne soient explicitement approuvées par écrit par le fabricant.
17. Contactez votre revendeur ou le support ENVO pour les réparations et les pièces de rechange en cas de dommages

6.3. DÉPANNAGE RAPIDE

Si votre vélo électrique ne fonctionne pas, vérifiez les raccords à déconnexion rapide pour vous assurer qu'ils ne se sont pas desserrés ou débranchés.

Il y a 5 raccords à déconnexion rapide colorés au total à vérifier :

1. Manette de Gaz
2. Levier de frein gauche
3. Levier de frein droit
4. Moteur
5. Compteur LCD

Déroulez simplement le revêtement de fil en spirale noir jusqu'à ce que le raccord à déconnexion rapide soit exposé. Si nécessaire, débranchez et rebranchez le(s) raccord(s) à déconnexion rapide

6.4. TABLEAU DE DÉPANNAGE

COMPOSANT	PROBLÈME	CAUSER	SOLUTION
Chargeur	Le chargeur chauffe	C'est normal	Donnez au chargeur beaucoup d'espace dans une pièce bien ventilée
Battery	Coupures de courant et écran éteint	Faible charge Le connecteur de l'écran LCD est lâche	Charger la batterie Reconnectez et vérifiez toutes les autres connexions à l'intérieur du boîtier du contrôleur
Batterie	Le support de montage est fondu La batterie ne se charge pas avec le chargeur standard	La poussière et la saleté peuvent provoquer des connexions desserrées entre les broches de connexion, ce qui peut provoquer des étincelles entraînant la fonte La batterie est déjà complètement chargée	Assurez-vous de garder fréquemment les connexions propres et sécurisé. Commander des pièces de rechange Vérifiez la tension de la batterie lorsque le système est allumé, à la page 3 de l'écran (double-clic sur le bouton du milieu de l'écran). Au-dessus de 41 pour 36v est considéré comme plein, et au-dessus de 53v pour 48v est considéré comme plein. Appuyez sur le bouton d'allumage. 4 lumières allumées alors c'est 100%

Batterie		Le chargeur ne fonctionne pas	La LED verte peut s'allumer lorsque le chargeur est branché sur la batterie mais pas connecté au mur. Vérifiez que toutes les connexions sont bien serrées Essayez différentes prises ainsi que différents câbles de chargeur
	Pas assez de portée	Vérifiez la pression de vos pneus, vérifiez que les freins ne frottent pas, utilisez l'accélérateur	Assurez-vous que les pneus sont à la bonne pression. Rouler à plein régime donnera une autonomie beaucoup plus réduite
Assistance à la pédale	Le système est activé, l'assistance à la pédale ne fonctionne pas, mais l'accélérateur fonctionne	Le capteur PAS est déconnecté	Vérifiez les fils et les connexions ou restaurez les paramètres par défaut
Manette de Gaz	Le système est allumé et l'accélérateur ne fonctionne pas mais l'assistance à la pédale fonctionne	L'accélérateur a des problèmes de connexion	Vérifier les branchements
		L'aimant d'accélérateur peut voir les interférences de tous les objets métalliques à proximité	Essayez d'éloigner les objets métalliques de l'accélérateur
		Informations d'erreur 01	Vérifiez le positionnement de l'accélérateur. Nettoyer la zone des gaz. Il est peut-être coincé sur quelque chose, assurez-vous de laisser un peu d'espace autour de la manette des gaz
Moteur	Le moteur fait du bruit	Ceci est normal lorsque le moteur est soumis à une forte charge (collines, charge lourde)	Essayez de donner plus d'assistance au moteur sous de lourdes charges
	Le système est allumé mais le moteur n'est pas alimenté	Vibrations du moteur provoquant une résonance sur d'autres composants du vélo Connexions lâches	Repositionnez les pièces et ajoutez un amortissement des vibrations, assurez-vous que le moteur est sécurisé Vérifiez les connexions, assurez-vous d'aligner les flèches

		Le capteur de coupure de frein ne fonctionne pas correctement	Déconnecté le capteur de coupure de frein, vérifiez si le moteur est sous tension
		Batterie pas suffisamment chargée	Vérifiez la tension de la batterie,. Si en dessous de 34V, le système s'allumera mais le moteur ne fournira pas d'alimentation
Moteur	Le système est allumé mais le moteur n'est pas alimenté	Connexions lâches	Vérifiez les connexions et reconnectez, assurez-vous d'aligner les flèches
		Le capteur de coupure de frein ne fonctionne pas correctement	Déconnecté le capteur de coupure de frein, vérifiez si le moteur est sous tension
		Batterie pas suffisamment chargée	Vérifiez la tension de la batterie,. Si en dessous de 34V, le système s'allumera mais le moteur ne fournira pas d'alimentation
Affichage LCD	Chaque fois que je redémarre le vélo électrique, l'horloge d'affichage doit être réinitialisée	L'écran LCD a une petite batterie à l'intérieur qui n'est pas complètement chargée	La petite batterie doit être chargée pendant 72 heures
Affichage LCD	Erreur 30H	Se produit lorsque la connexion de la broche verte se desserre ou se déconnecte ou que les broches se tordent	Vérifiez que la connexion et les broches doivent être droites, reconnectez
Levier de vitesse	Les vitesses sautent	Dérailleur pas en position optimale pour la vitesse	Ajustez la position du dérailleur avec le régleur de barillet situé sur le levier de vitesses

Pour toute aide supplémentaire au dépannage, consultez support.envodrive.com ou contactez votre revendeur local de vélos électriques ENVO.

7. TRANSPORT ET STOCKAGE

7.1. TRANSPORT

- Veuillez retirer la batterie et l'éteindre avant de transporter le vélo. Les batteries ne sont pas conçues pour être sur le vélo pendant le transport
- Rangez la batterie dans un endroit sûr
- Retirez toujours la batterie avant d'utiliser un rack

WARNING

Une mauvaise utilisation des supports de véhicule pourrait entraîner une situation potentiellement dangereuse pouvant entraîner des dommages matériels, des blessures graves ou la mort.

7.2. ESPACE DE RANGEMENT

- Chargez toujours complètement la batterie avant de la ranger
- Si vous stockez la batterie à long terme, vérifiez et chargez la batterie tous les 2 mois
- Rangez toujours le vélo dans un endroit où il est protégé de la pluie, de la neige ou du soleil
- Rangez la batterie dans une pièce fraîche et bien ventilée à température ambiante

8. CONDITIONS GÉNÉRALES ET GARANTIE

8.1. GARANTIE

- Tous les produits, y compris les vélos électriques et les kits de conversion, ainsi que les composants achetés, y compris le moteur, le contrôleur, l'écran, la batterie, le chargeur, l'accélérateur, le capteur PAS, les capteurs de frein sont couverts par une garantie GRATUITE de 12 mois, sauf indication contraire. Vous pouvez acheter une extension de garantie jusqu'à 24 mois lorsqu'elle est offerte
- Bien que notre garantie soit conçue pour vous assurer de recevoir un produit parfait au moment de l'achat, votre produit nécessitera toujours une maintenance par l'utilisateur.
- Les pièces mécaniques de remplacement telles que la chaîne, le frein, le pneu, le réglage de la vitesse ou les vis ou connecteurs desserrés ne sont pas couverts par la garantie. La garantie concerne uniquement les défauts intrinsèques des pièces
- Nous n'offrons pas de service de vélo et de mise au point dans le cadre du service de garantie
- La garantie vous soutient si vous avez des pièces intrinsèquement défectueuses telles qu'un cordon de soudure du cadre fissuré ou une défaillance du circuit du contrôleur. Il n'inclut pas le travail ou la livraison
- La livraison des produits ou pièces défectueux pour réparation ou remplacement à notre atelier de service est la responsabilité du client
- Un vélo électrique est un véhicule qui fonctionne dans des conditions de travail réelles et qui est exposé à des impacts indésirables, des chocs, des vibrations, la chaleur et le froid, des accidents, une pénétration d'eau, des projections de sel etc. qui peuvent causer des dommages. Ces dommages ne sont pas couverts par la garantie
- Si vous trouvez un produit ou une pièce défectueux pendant la période d'éligibilité, nous vous fournirons une pièce de remplacement gratuite. Des frais de livraison ou d'installation peuvent vous être facturés
- Si le problème est causé par un accident, une installation incorrecte ou négligente par le client, un étirement du fil, un mauvais stockage ou le non-respect du manuel d'instructions, le client paiera le coût de la pièce et du remplacement. La cause de la panne et l'éligibilité à la garantie doivent être vérifiées par le responsable de notre service technique
- Nos termes et conditions de garantie s'appliquent à tous les clients qui achètent nos produits par l'intermédiaire de revendeurs, tiers ou d'occasion
- Pour réclamer une garantie, veuillez soumettre une demande via notre système de ticket de service client à l'adresse support.envodrive.com
- Si une extension de garantie est proposée pour l'un de nos produits, vous pouvez payer les frais et être couvert pour l'extension selon les mêmes termes et conditions. Vous pouvez faire une demande jusqu'à 1 jour avant l'expiration de la période de garantie régulière

8.2. ENREGISTREMENT DE LA GARANTIE DE VOTRE PRODUIT

Veillez enregistrer votre produit ENVO Drive Systems en remplissant notre formulaire d'enregistrement de la garantie du produit sur [Envodrive.com/warranty-registration](https://envodrive.com/warranty-registration).

NOTE IMPORTANTE:

Vous devez enregistrer votre vélo électrique auprès d'ENVO Drive Systems dans les 30 jours suivant la réception de votre produit pour que la garantie soit valide.

8.3. EXCLUSION

ENVO est libéré et déchargé de toute responsabilité pour tout dommage, blessure ou réclamation survenant à la suite d'une négligence, le propriétaire est responsable de l'entretien et de la sécurité de tous les composants structurels et mécaniques de son vélo électrique tels que les freins, le jeu de direction, les fourches, etc.

8.4. SATISFACTION GARANTIE

Nous offrons une garantie de satisfaction sur tous nos produits et services. Nous fournissons un support technique de vente gratuit et approfondi pour vous assurer de choisir le produit qui convient le mieux à vos besoins.

8.5. SERVICE CLIENTS

Notre priorité absolue est de fournir le meilleur service client possible et de cultiver une relation durable avec chaque client, fondée sur la confiance et le respect. Notre service client n'est pas passif ; nous sommes disponibles pour vous soutenir activement dans toutes les procédures de commande ou de service. Nous sommes heureux d'avoir des conversations approfondies avec nos clients sur leurs besoins ou leurs problèmes. Notre lien personnel avec chaque client est ce qui nous différencie des modèles courants de service client « sans question » proposés par Amazon ou les grands magasins. Chez ENVO, nous sommes de vrais travailleurs qui essaient de vous offrir d'excellents produits et services d'une manière que personne d'autre ne fait.

8.6. DÉPANNAGE, RÉPARATION ET SERVICE TECHNIQUE

- Nous avons un centre d'aide dédié comprenant un guide de dépannage et des manuels d'utilisation pour aider les clients à entretenir et à réparer leur système en cas d'erreur ou de panne. Vous devez parcourir les guides et si la solution n'est pas trouvée, contactez notre service client via notre système de billetterie, en fournissant toutes les observations à nos techniciens pour aider à résoudre le problème.
- 90% des cas peuvent trouver une solution à ce stade en connaissant le problème même sans avoir besoin d'envoyer des pièces de rechange

- Au cas où le problème n'est pas diagnostiqué par des moyens standard ; pour nos kits de moteurs de moyeu, nos vélos électriques ENVO et d'autres produits de marque maison, car le système électrique est modulaire et facile d'accès. Nous serions en mesure de vous envoyer facilement des pièces de rechange telles qu'un contrôleur pour échanger et tester et retourner le défectueux. Vous devrez peut-être acheter les pièces initialement et payer les frais d'expédition. Vous pouvez retourner les pièces non utilisées pour un remboursement complet plus tard
- Les clients sont tenus d'avoir un niveau de connaissances techniques avec des outils pour récupérer leur système à distance et en toute sécurité sans notre aide
- Si à n'importe quelle étape du diagnostic ou même après le remplacement des pièces, il s'avère qu'il s'agit d'un défaut intrinsèque de la pièce dans le cadre des critères de garantie ; nous vous rembourserons le coût du composant acheté tel qu'accepté par garantie validée par le responsable de la dette technique

CONTACT

EMPLACEMENT

EMPLACEMENT

1685, avenue Ingleton
Burnaby, C.-B. V5C 3V6
Canada

HEURES DE TRAVAIL

Du lundi au vendredi : de 10 h 00 à 17 h 00 HNP

Samedi : 11h00 – 15h00 HNP

Dimanche : Fermé

Veillez vérifier en ligne pour voir nos heures les plus récentes

TÉLÉPHONE

+1 (604) 423-3381

Sans frais : (888) 229-2980

SITE INTERNET

envodrive.com

support.envodrive.com